

MARINE 船舶用 プレート式熱交換器

 株式会社 **日阪製作所** 熱交換器事業本部

営業部 マリンビジネスグループ

大阪:〒530-0057 大阪府大阪市北区曽根崎2-12-7

TEL :06-6363-0020 FAX :06-6363-0161

東京:〒104-0031 東京都中央区京橋1-19-8

TEL :03-5250-0760 FAX :03-3562-2759

URL:<http://www.hisaka.co.jp/phe/>

 The Thermal Solution Company

全世界のお客様のために日阪製作所は
プレート式熱交換器をコア技術とした
熱ソリューションを提供します。

株式会社日阪製作所 熱交換器事業本部は
ISO9001およびISO4001の認証を取得しています。

本文書の無断転用・無断転載・無断複製・無断改変を禁止します。また、カタログに掲載の外観・仕様等は改良のため予告なく変更することがあります。

代理店

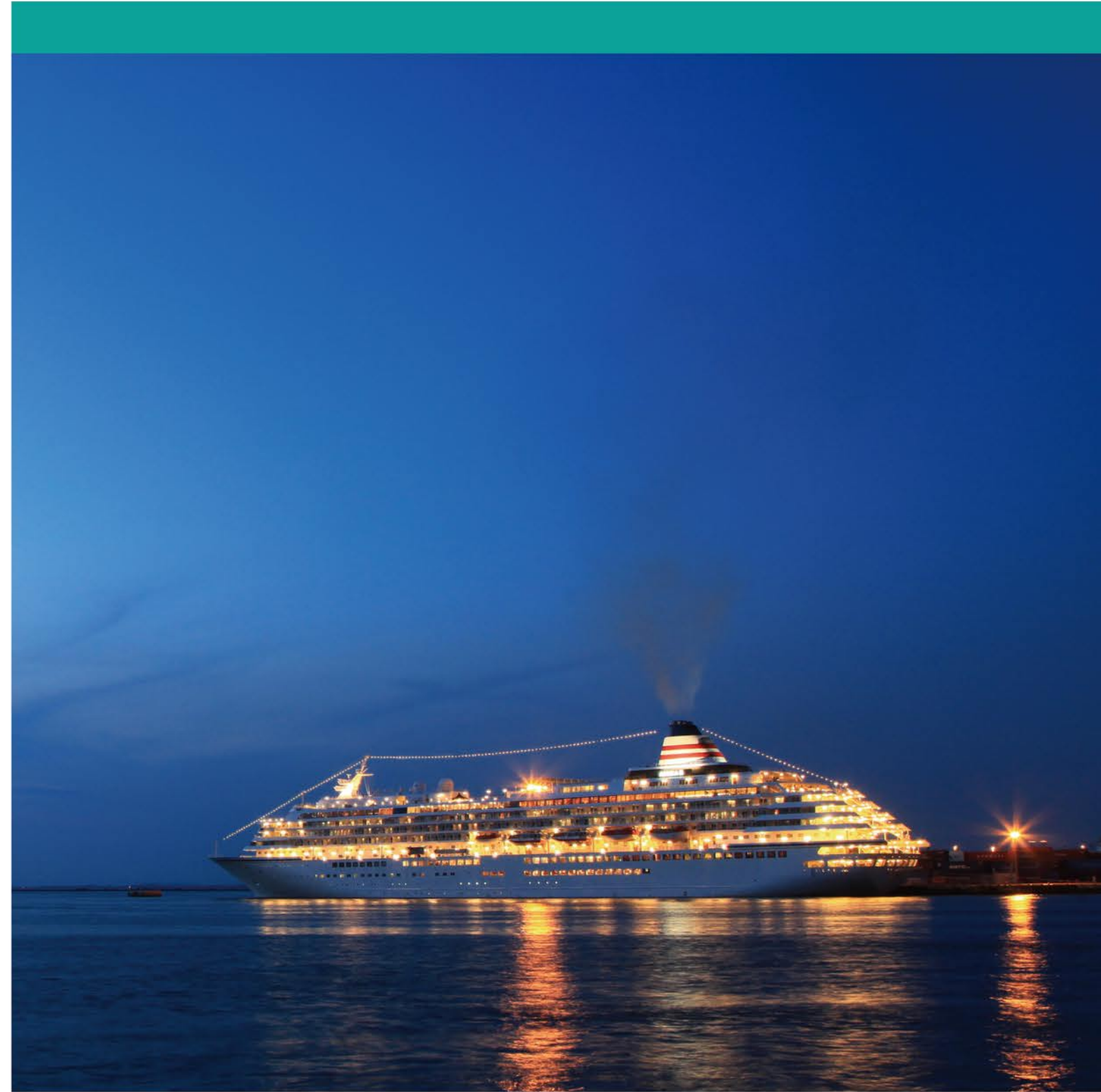

お客様のグローバルなビジネス展開を
全力でサポートする
日阪製作所の船舶用プレート式熱交換器。

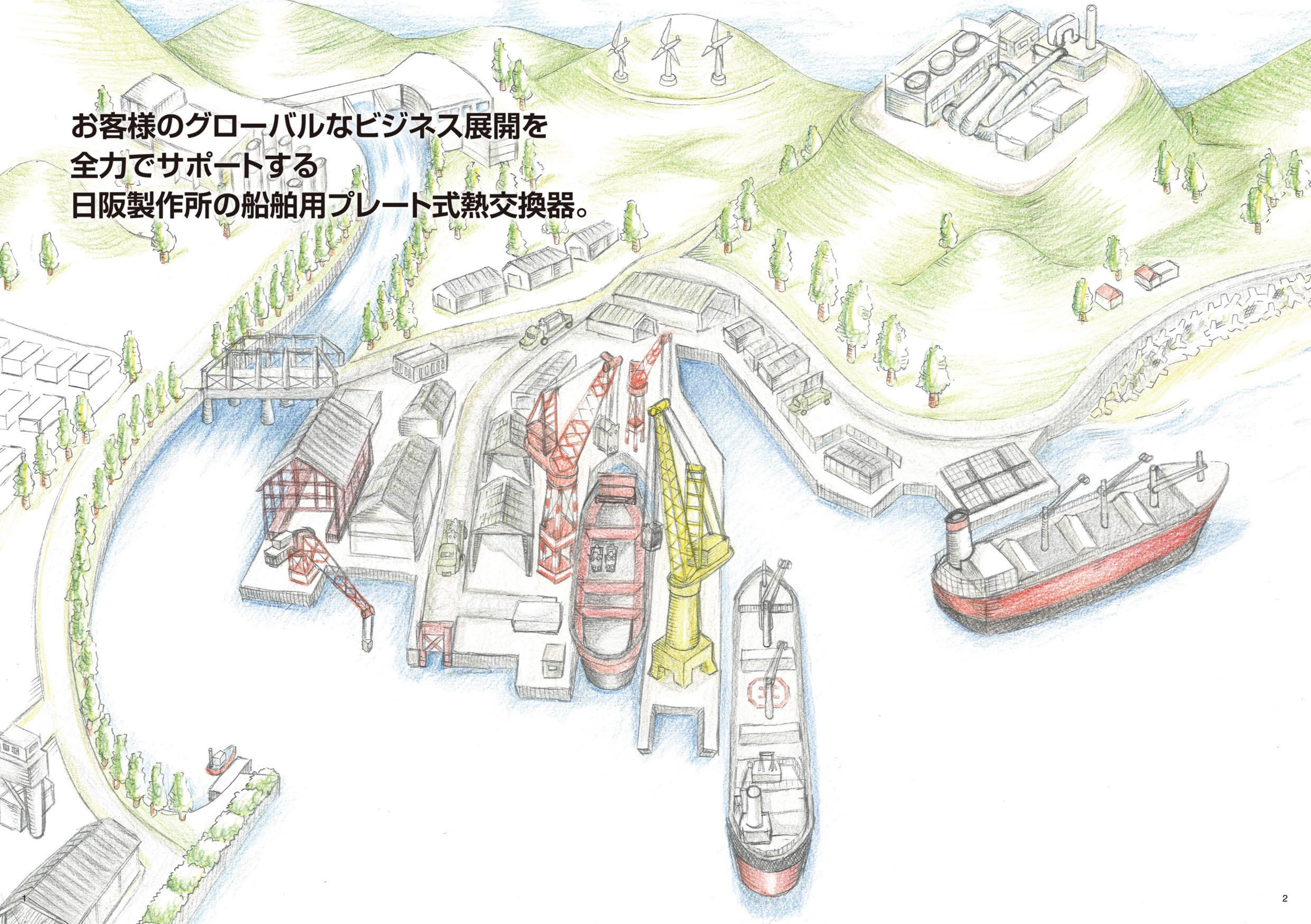

船舶用プレート式熱交換器

プレート式熱交換器の構造

ステンレス鋼、チタンなど耐食性金属の薄板に凹凸の波形パターンをプレス成形し、その周辺を合成ゴムのガスケットでシールした「伝熱プレート」を必要枚数ガイドバーに懸垂させ、鋼板製のSフレーム(固定フレーム)とEフレーム(移動フレーム)の間に重ね合わせボルト締めしています。各プレート間にできた流路を1枚おきに高温流体と低温流体が交互に流れ、熱交換が行われます。

船の条件に対応した(アイプレート、ダブルナット等)さまざまな工夫がされています

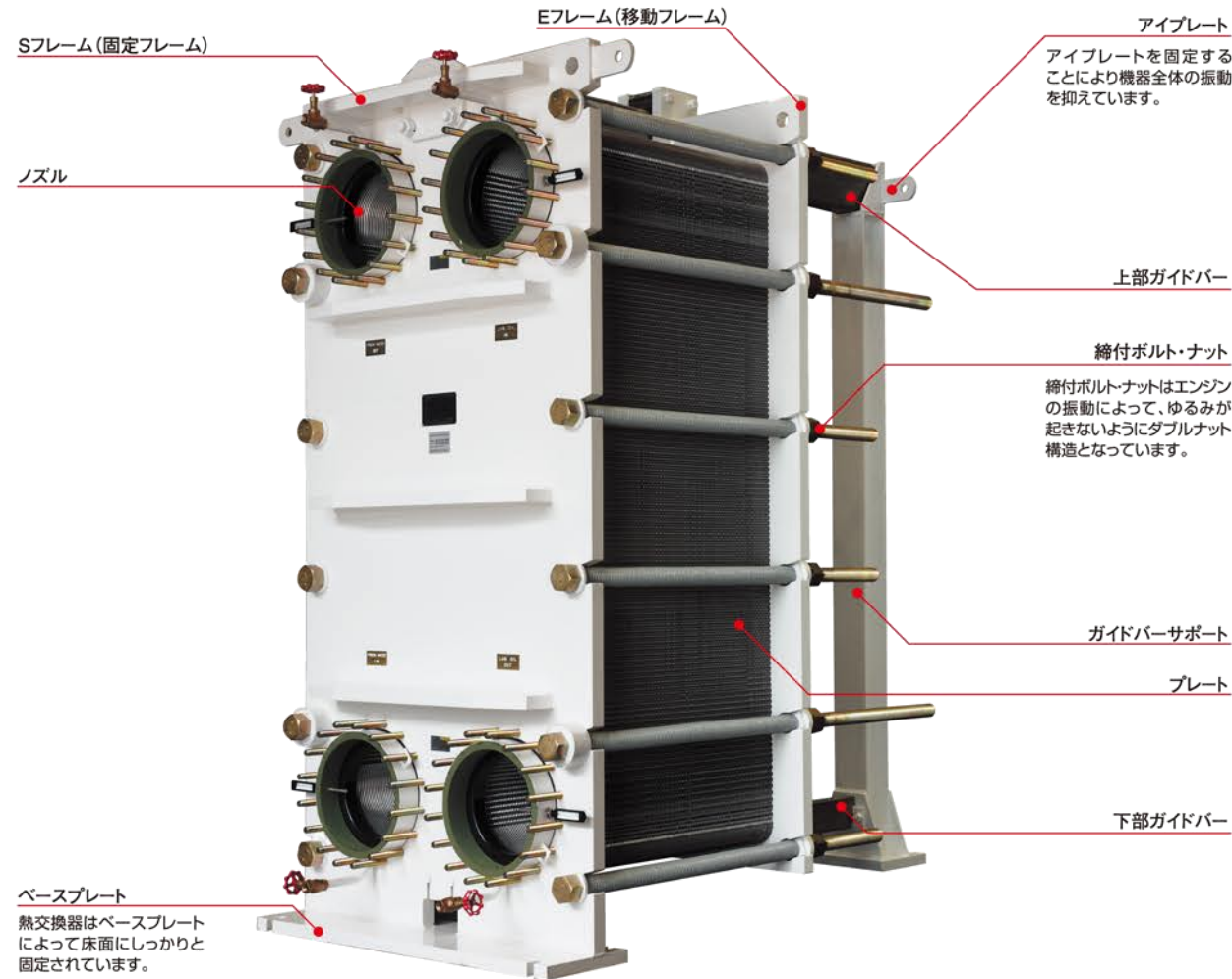

船舶用プレート式熱交換器

プレート式熱交換器(PHE)の型式記号の説明 ※上記熱交換器の場合

プレート型式

UX-995-NHPM-233

- シリーズ名
LX・UX・RX・SX
- プレートの大きさ
0(小)~10(大)
- プレート板厚
5...0.5mm, 6...0.6mm, 8...0.8mm, 0...1.0mm
- プレート枚数
- フレーム型式
(船用の場合はMをつけます)

プレート式熱交換器の構造図

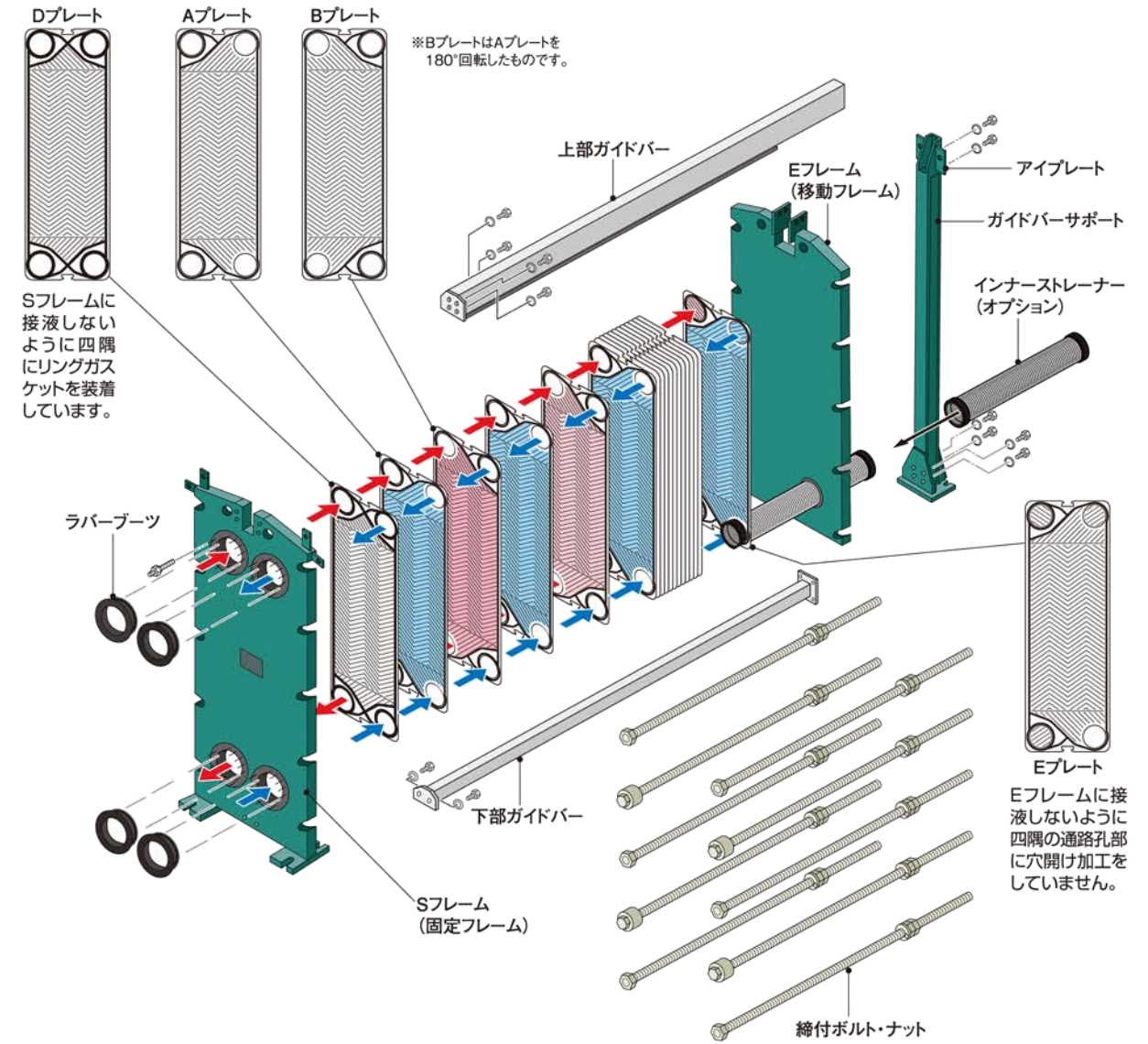

■オプション



インナーストレーナー
孔径2~3mmのパンチングメタルタイプのインナーストレーナーです。プレート式熱交換器の海水側入口部に挿入し、海水中の異物、ゴミなどを取り除きます。

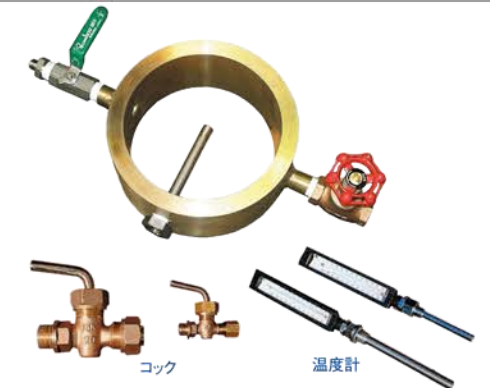

リング端管
温度計、エア抜き、ドレン抜き、差圧計を取り付けるための端管で、各種材質を取り揃えています。

プレート式熱交換器の特長

高性能

プレス成形されたプレートパターンにより、流体が激しい乱流状態で流れるため高い伝熱性能が得られ、伝熱面積を小さくできます。激しい乱流はスケーリングを防止する効果もあります。

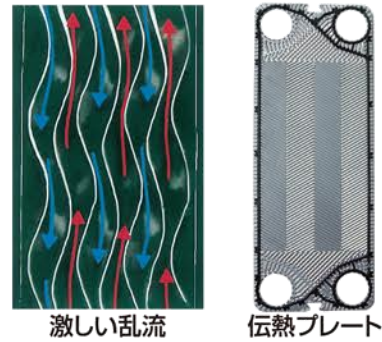

軽量・コンパクト

薄い伝熱プレート、小さな器内容積のため軽量かつコンパクトです。基礎工事や据付工事も簡単で設置費用を抑えることができます。また据付スペース内でメンテナンスができる省スペース構造です。

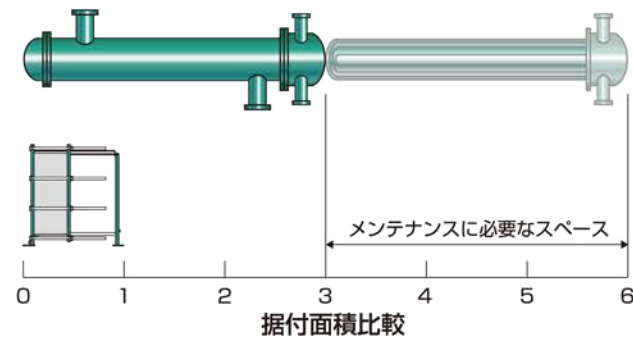

優れたメンテナンス性

締付ボルトを外すだけで直ぐに分解でき、プレートは容易に目視点検でき、洗浄が容易です。組み立ても分解と同様に簡単です。

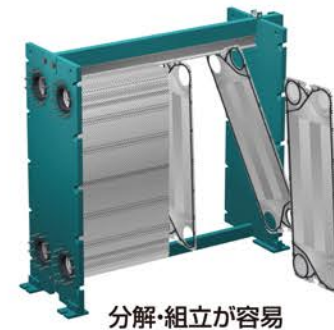

二液混合防止構造

ガスケットの劣化によって流体が洩れた場合も器外へ排出されるように、ガスケットは二重シールとなっており、二液混合防止構造になっています。

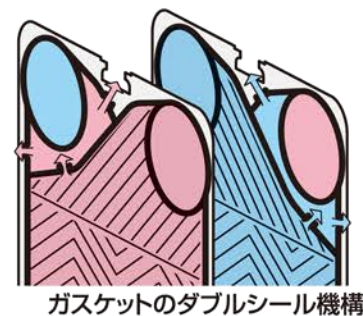

敏速な立ち上がり

熱交換器内の流体保有量が少ないため、敏速に運転の立ち上がりや運転条件の変更に対応できます。

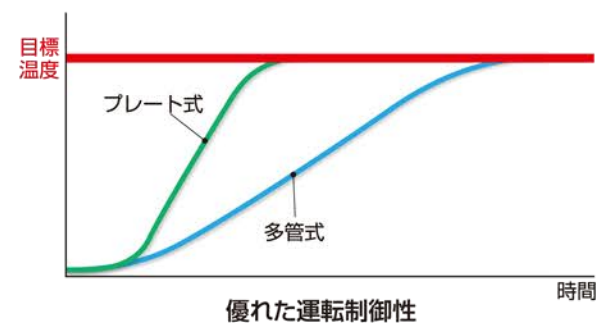

船舶用プレート式熱交換器の用途

セントラルクーラー

機関室の主機・補機類を循環冷却する清水を海水で集中冷却するセントラルクーリングシステムに使われるプレート式熱交換器です。



潤滑油クーラー

主機に一定の温度に冷却された潤滑油を送り込むために、セントラルクーラーで冷却された清水、あるいは海水で冷却するプレート式熱交換器です。



発電機冷却用冷却水クーラー

船内で必要な電気を作り出す際に、発熱した発電機を冷却させるための冷却水を冷やすプレート式熱交換器です。



MGOクーラー

排ガス規制に対応するためにMGOなどの低硫黄燃料油の使用が求められていますが、低潤滑性によるエンジンへの負荷が問題となります。それに対応するためには燃料油を冷却して粘度を上げるMGOクーラーが必要です。緩衝器付プレート式熱交換器はエンジンからの脈動によるプレート割れの危険性を最小限にしたMGOクーラーとして使われています。

エンジン機付プレート式熱交換器

通常のプレート式熱交換器のようにガイドバーサポートがありません。固定フレーム(Sフレーム)の取り付け用穴にボルトでエンジンに直接取り付けるプレート式熱交換器です。締付ボルトや上下のガイドバーも短くした構造はプレート式熱交換器のコンパクトさをさらにコンパクトにエンジン省スペース化に役立っています。

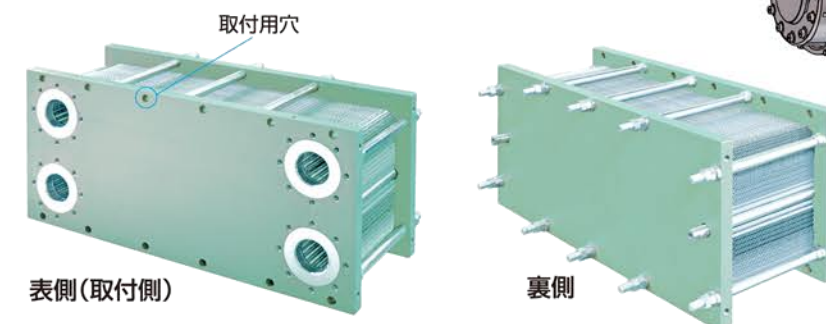
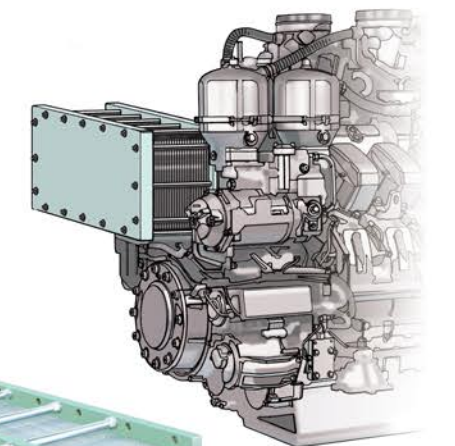

圧力緩衝器付MGO COOLER

エンジンの脈動からプレート割れを防ぐ 圧力緩衝器付プレート式熱交換器

船舶から排出される大気汚染物質への規制が強まり、MGOなどの低硫黄燃料油の使用が求められています。しかし、そのような低硫黄燃料油の使用を想定していなかったディーゼル機関では、低潤滑性による燃料噴射ポンプの異常摩擦等の問題が指摘されています。対策には新たに燃料油の粘度を上げるために冷却装置の設置が必要です。日阪のMGOクーラーは付属の緩衝器の働きでエンジンの脈動によるプレート割れの危険性を最小限にしています。



MGO対応プラント燃料油系統フロー図

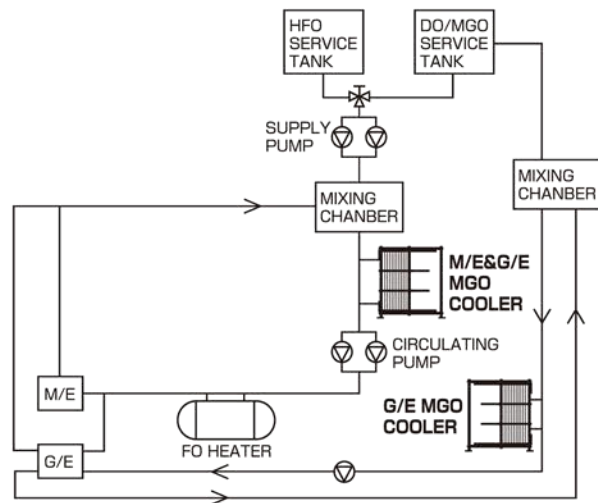

安心の圧力緩衝機構

日阪製作所ではMGOクーラーが受ける脈動について実験を繰り返し、それらのデータ解析からプレート式熱交換器における「プレート割れ曲線」を得ました。図のように圧力振幅Pとその繰り返し回数Nの関係は図のプレート割れ曲線ようになります。この曲線から予測された限界圧力振幅以下に圧力を緩衝する圧力緩衝器を取り付けられたプレート式熱交換器は脈動を受けるMGOクーラーとして最適です。なお、プレート型式、伝熱面積などプレート式熱交換器の仕様により選定される緩衝器が異なりますので、ご検討の際には、お問い合わせください。

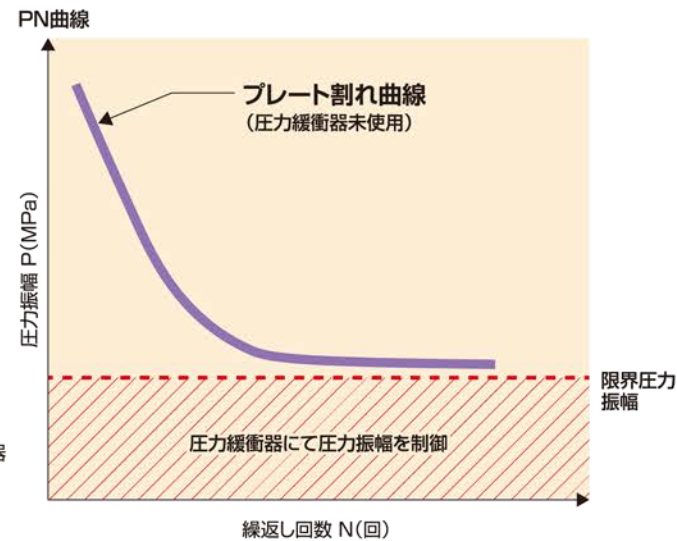

圧力緩衝器付 MGO COOLERの特長

プレート式熱交換器をMGO COOLERとして使用する際に、エンジンの脈動によるプレート割れが予想されます。プレート割れによって燃料油に水が混入する2液混合が起こると航行に支障をきたします。エンジンの脈動によるプレート割れの危険性に対して日阪では、圧力の安定性を保つ圧力緩衝機構を備えたMGO COOLERを開発いたしました。

プレート割れによるトラブル解消

圧力緩衝器の併設により、プレートの割れに対して安全性が向上しています。

最適なプレート板厚の設定

脈動試験器によるプレート疲労限度の測定によりプレート板厚を設定しております。

圧力緩衝器の最適設計

弊社独自の試験データに基づき、圧力緩衝器を選定し、コンパクトなサイジングを実現します。



デュアルウォールプレート MGO COOLER

デュアルウォールプレートを使ったMGOクーラーはプレートが二重構造になっているため、脈動によりプレートに割れが発生しても、MGOと冷却水が混合することがありません。日阪製作所はMGOクーラーとして緩衝器付のプレート式熱交換器とデュアルウォールのプレート式熱交換器を提供することができます。

2液混合を防止する安全・安心構造

デュアルウォールプレートは2枚重ねのプレートの通路孔周りをレーザー溶接した構造です。プレートが二重構造ですので、万一、プレートが損傷した場合でも流体は2枚のプレートの隙間から外部に漏れるため、2液混合を防止することができます。

デュアルウォールの構造

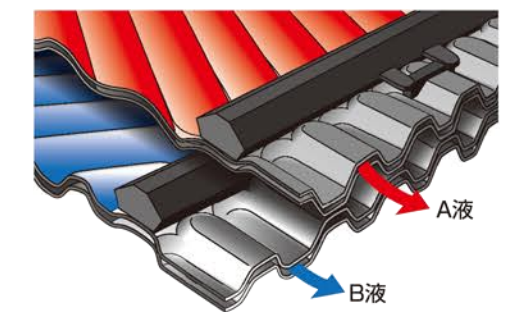

割れが発生した場合、混合しません。



2枚の伝熱プレートの間には空気層があるので、2液混合の心配はありません。

世界最大級、通路孔径600mmの超大型プレート

SUPER JUMBOはJUMBOプレートの1.5倍の大流量処理を誇り、一台で流量7,300m³/h、伝熱面積4,300m²を実現した超大型プレート式熱交換器です。



SUPER JUMBOが実現する高い処理能力、省スペース、省コスト

SUPER JUMBOはより高性能で熱交換器自体のコストダウンばかりでなく、より省スペースで設置コストやメンテナンスコストも節約できます。また、配管工事やポンプ、バルブなどの機器も少なくてすみ、さらにコストダウンが図れます。

高い処理能力

従来のJUMBOプレートに比べて下記の特長があります。

- ① 1台で7,300m³/h流量を処理できる大口径
- ② 1台で4,300m²の伝熱面積まで組み込み可能
- ③ 高性能プレートパターンにより伝熱性能のアップ
- ④ 高耐圧伝熱プレートにより薄いプレート板厚

省スペース

セントラルクーラーの設置台数が大幅に減少できるとともに設置スペースが30%も縮小できます。

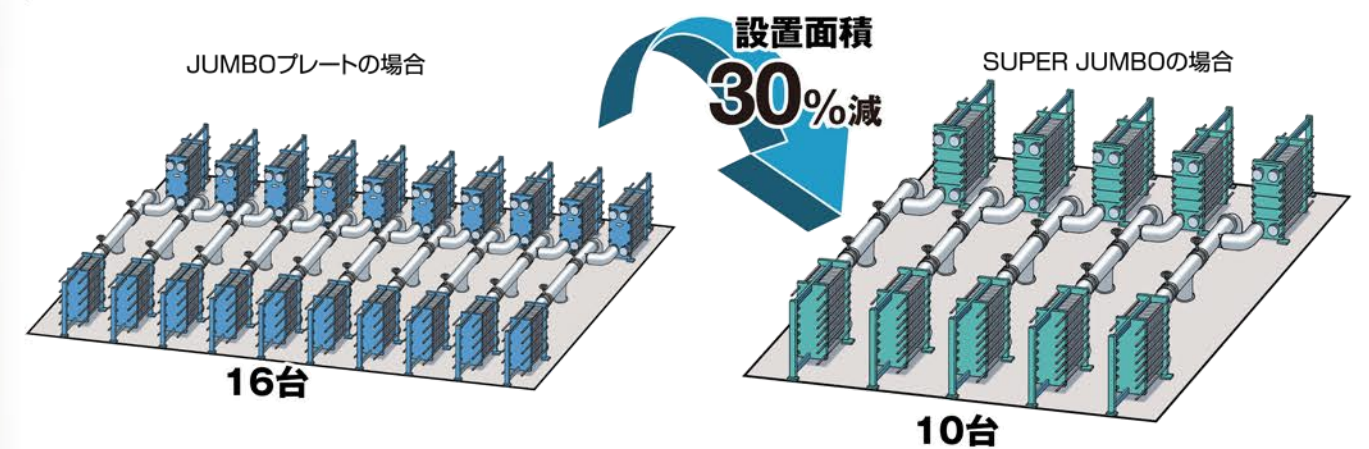

台数削減によるさまざまなメリット

● 設置費用削減に貢献

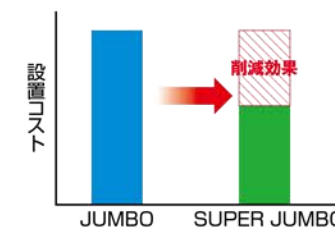

● 配管やバルブ、ポンプなどの台数減により、配管工事費の削減に貢献

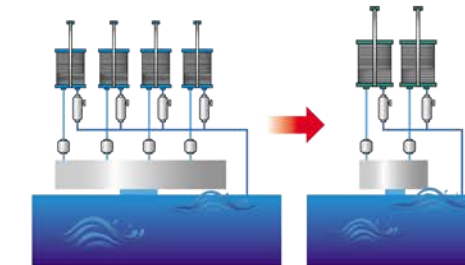

● メンテナンス時の人員削減に貢献

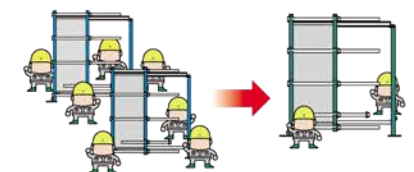









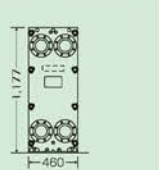
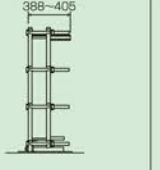

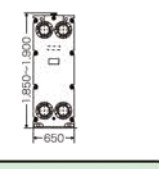

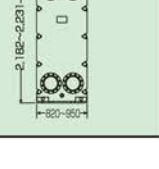
洋上プラント

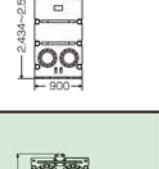
SUPER JUMBOは設置スペースの節約が大きく、建設費のコストダウンとなるオフショアプラントや洋上プラントなどに最適です。

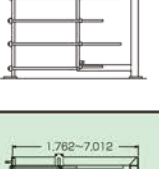

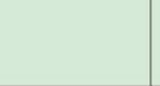

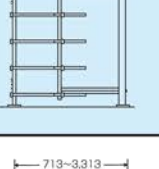

プレート式熱交換器の種類と寸法

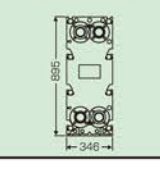

RX	主な仕様	フレーム標準タイプ			
		据付幅と据付高	NJ型	NP型	
RX-10	1台あたりの最大処理量	197m³/h			
	最高使用圧力	2.7MPaG			
	最高使用温度	180℃			
	1台あたりの最大面積	30m²			
	プレート通路孔	100mm			
	標準配管口径	100A			
RX-30	1台あたりの最大処理量	445m³/h			
	最高使用圧力	1.8MPaG			
	最高使用温度	180℃			
	1台あたりの最大面積	200m²			
	プレート通路孔	150mm			
	標準配管口径	150A			
RX-50	1台あたりの最大処理量	923m³/h			
	最高使用圧力	2.1MPaG			
	最高使用温度	180℃			
	1台あたりの最大面積	500m²			
	プレート通路孔	216mm			
	標準配管口径	200A			
RX-70	1台あたりの最大処理量	1,286m³/h			
	最高使用圧力	1.3MPaG			
	最高使用温度	150℃			
	1台あたりの最大面積	500m²			
	プレート通路孔	255mm			
	標準配管口径	250A			
RX-90	1台あたりの最大処理量	3,167m³/h			
	最高使用圧力	1.6MPaG			
	最高使用温度	130℃			
	1台あたりの最大面積	1,600m²			
	プレート通路孔	400mm			
	標準配管口径	400A			

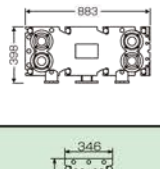
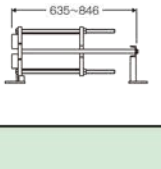
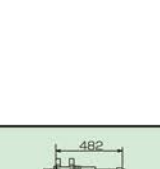
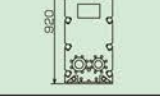
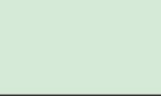
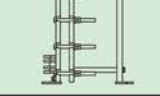
LX	主な仕様	フレーム標準タイプ			
		据付幅と据付高	NJ型	NP型	
LX-00	1台あたりの最大処理量	69m³/h			
	最高使用圧力	1.8MPaG			
	最高使用温度	180℃			
	1台あたりの最大面積	5m²			
	プレート通路孔	59mm			
	標準配管口径	50A			
LX-10	1台あたりの最大処理量	197m³/h			
	最高使用圧力	1.6MPaG			
	最高使用温度	180℃			
	1台あたりの最大面積	15m²			
	プレート通路孔	100mm			
	標準配管口径	100A			
LX-30	1台あたりの最大処理量	481m³/h			
	最高使用圧力	1.25MPaG			
	最高使用温度	180℃			
	1台あたりの最大面積	100m²			
	プレート通路孔	156mm			
	標準配管口径	150A			
LX-50	1台あたりの最大処理量	791m³/h			
	最高使用圧力	1.25MPaG			
	最高使用温度	180℃			
	1台あたりの最大面積	200m²			
	プレート通路孔	200mm			
	標準配管口径	200A			

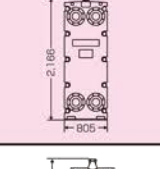
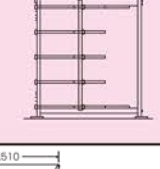
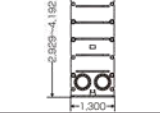
(注 1) 最高設計圧力、設計温度、1台あたりの最大面積、寸法等につきましては使用条件により変わることがございますので、選定の際には弊社にお問い合わせ願います。
 (注 2) 寸法については予告なしに変更することがありますのでご承知おきください。

CX	主な仕様	フレーム標準タイプ			
		据付幅と据付高	NJ型	NP型	
CX-10 縦置き	1台あたりの最大処理量	108m³/h			
	最高使用圧力	1.9MPaG			
	最高使用温度	150℃			
	1台あたりの最大面積	15m²			
	プレート通路孔	74mm			
	標準配管口径	50A			
CX-10 横置き	1台あたりの最大処理量	108m³/h			
	最高使用圧力	1.9MPaG			
	最高使用温度	150℃			
	1台あたりの最大面積	15m²			
	プレート通路孔	74mm			
	標準配管口径	50A			
CXW-01	1台あたりの最大処理量	80m³/h			
	最高使用圧力	1.9MPaG			
	最高使用温度	150℃			
	1台あたりの最大面積	15m²			
	プレート通路孔	64mm			
	標準配管口径	50A			

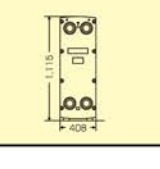
SX	主な仕様	フレーム標準タイプ		
		据付幅と据付高	NJ型	NP型
SX-40	1台あたりの最大処理量	940m³/h		
	最高使用圧力	2.4MPaG		
	最高使用温度	110℃(100℃の場合あり)		
	1台あたりの最大面積	500m²		
	プレート通路孔	218mm		
	標準配管口径	200A		
SX-80	1台あたりの最大処理量	2,424m³/h		
	最高使用圧力	2.0MPaG		
	最高使用温度	180℃		
	1台あたりの最大面積	1,600m²		
	プレート通路孔	350mm		
	標準配管口径	350A		

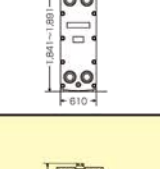
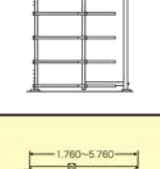
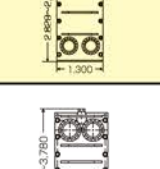
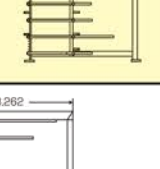
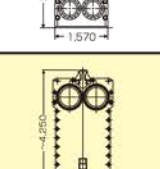
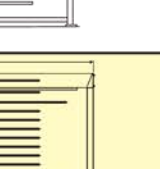
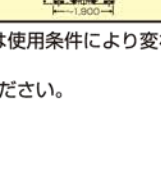
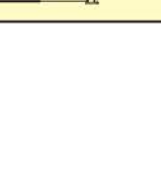
UX	主な仕様	フレーム標準タイプ		
		据付幅と据付高	NJ型	NP型
UX-10	1台あたりの最大処理量	97m³/h		
	最高使用圧力	2.5MPaG		
	最高使用温度	150℃		
	1台あたりの最大面積	30m²		
	プレート通路孔	70mm		
	標準配管口径	50A		
UX-30	1台あたりの最大処理量	285m³/h		
	最高使用圧力	2.2MPaG		
	最高使用温度	180℃		
	1台あたりの最大面積	200m²		
	プレート通路孔	120mm		
	標準配管口径	100A		
UX-90	1台あたりの最大処理量	2,314m³/h		
	最高使用圧力	1.7MPaG		
	最高使用温度	150℃		
	1台あたりの最大面積	800m²		
	プレート通路孔	342mm		
	標準配管口径	350A		
UX-100	1台あたりの最大処理量	4,948m³/h		
	最高使用圧力	1.3MPaG		
	最高使用温度	100℃		
	1台あたりの最大面積	1,600m²		
	プレート通路孔	500mm		
	標準配管口径	500A		
UX-160	1台あたりの最大処理量	7,300m³/h		
	最高使用圧力	2.3MPaG		
	最高使用温度	100℃		
	1台あたりの最大面積	4,300m²		
	プレート通路孔	600mm		
	標準配管口径	600A		

(注 1) 最高設計圧力、設計温度、1台あたりの最大面積、寸法等につきましては使用条件により変わることがございますので、選定の際には弊社にお問い合わせ願います。
 (注 2) 寸法については予告なしに変更することがありますのでご承知おきください。

メンテナンスサポートメニュー

トレードぱっく

■新品のプレート一式をそのまま入れ替えるだけ。
長い間船舶の熱交換に使われたプレート式熱交換器のプレートは、知らない間にハードなスケールが残っていたり変形してしまったり、ということがあります。日阪の「トレードぱっく」では、お客様の船でご使用中のプレートを下取りします。新品にリフレッシュして、元通りのプレート式熱交換器によみがえらせることができます。

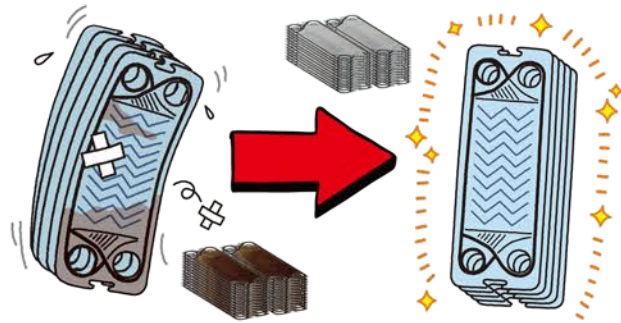

●使用中のプレートの交換が必要になったら…



新品のプレートをお届けします!

■トレードのメリット

Merit 1
短時間で
メンテナンスが完了

新品のプレートを運転中のプレートとそっくり交換するだけです。弊社のサービスエンジニアによるプレートの分解、取り外しから組み込み、締付作業など現地メンテナンスサービスもお受けいたします。

Merit 2
洗浄やガスケット交換の
スペースや作業員が不要

使用していたプレートを下取り、新品のプレートを購入していただきますので、現地でのメンテナンスのためのスペースや作業員の確保は不要です。

Merit 3
常に新しい
プレートで安心・安全

新品プレートですので、プレートの汚れの除去不足や変形などの心配がなく安心・安全です。

Merit 4
必要な場所で
プレート交換ができる

船など設備が移動する場合でも、メンテナンスのスケジュールや場所がわかれば、現地まで送ってメンテナンスできます。

※シリーズ船や同型のプレート式熱交換器をお使いの場合はプレートローテーションが便利です。プレートローテーションにつきましてはお問い合わせください。

本体「まるごとぱっく」

文字通り、お客様からご使用されているプレート式熱交換器を本体一式「まるごと」お預かりするトータルメンテナンスサービスです。プレート式熱交換器の分解・点検・洗浄・ガスケット交換・フレームの補修・組立・検査の作業をすべてメーカーが行いますので、プレート式熱交換器の最高の性能と運転寿命を長期間維持します。



プレート「まるごとぱっく」

機器本体が取り出しにくいところにある場合や移動が不可の場合にはプレートのみのメンテナンスも「まるごとぱっく」として取り扱っています。メーカーでメンテナンスされたプレートは専用のテストフレームで圧力検査をして、プレートに漏れないことを確認してから出荷されます。オプションも用意しております。

オプション

プレート「まるごとぱっく」専用通い箱
メンテナンスの必要なプレートの発想を容易にするために、ご使用中のプレート一式がぴったりと収まる専用通い箱を用意しています。



「まるごとぱっく」専用通い箱

プレートの分解引き取りサービス
プレート「まるごとぱっく」のために、現地にあるプレート式熱交換器を分解して引き取り、「まるごとぱっく」後の現地での組み込み作業を承ります。



「まるごとぱっく」サービスカー

「まるごとぱっく」の主な工程



「まるごとぱっく」サービスネットワーク

日阪製作所では、プレート式熱交換器をご使用されているお客様に、迅速かつハイクオリティなプロフェッショナルワークをご提供するために、各地にサービスセンターを展開中です。的確なメンテナンスサービスを提供するために、最寄りのサービスセンターよりサービスエンジニアが対応させていただきます。メンテナンスのお問い合わせの際は、機器銘板に記載の製造番号を必ずお知らせください。

メンテナンスのお問い合わせは…
大阪：TEL.06-6363-0020
東京：TEL.03-5250-0760



オンサイトメンテナンス

現地メンテナンスサービス

お客様が現地でプレート式熱交換器を分解洗浄・ガスケット交換などのメンテナンスをされる場合の熟練した技術を持つ弊社のメンテナンスパートナーによる出張サービスです。プレートの分解・締込を効率よく行うための自動締付機など専用のメンテナンスツールを駆使してお客様サイトでのメンテナンスサービスをいたします。

用途	ガスケットの交換の目安
L.O.クーラー	3年～7年
セントラルクーラー	3年～7年
ジャケットクーラー	3年～7年

ガスケットの交換は5年に1度を推奨します。



現地メンテナンスサービス
自動締付機を使って短時間での組立が可能です。

無開放洗浄サービス

プレート式熱交換器は、分解洗浄することによって性能をほぼ新品同様に回復させることができます。分解洗浄ができない場合はお客様の現場で、プレート式熱交換器専用の「プレートクリーン」で無開放洗浄サービスも請けたまわっております。また、頑固な汚れがつく前に、無開放洗浄でスケールを洗浄・溶解除去して性能回復することはプレート式熱交換器の分解洗浄のサイクルを延ばすのに効果的です。

●無開放洗浄効果 例1

下記の写真は弊社で、海水のスケールが付いたプレートを「プレートクリーン」で無開放洗浄する試験を行ったものです。洗浄した結果は、スケールの洗浄・溶解除去が十分できています。

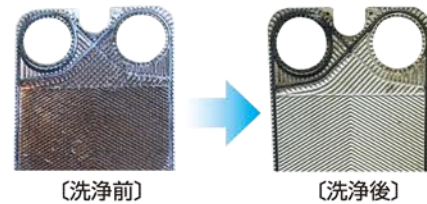

●無開放洗浄効果 例2

海水を冷却水として使われているプレート式熱交換器を、「プレートクリーン」を使い無開放洗浄作業をした一例が下記データです。洗浄前は器内で成長したスケールによりプレート流路が狭まり、圧力損失も大きくなり冷却効果が低下していました。洗浄後は、海水側の圧力損失も下がり、冷却効果が43%回復しました。

	圧力損失 (Mpa)	温調弁開度 (%)	伝熱性能 ※洗浄前を100とする
洗浄前	0.11	100	100
洗浄後	0.06	70	143

※スケールの状況により洗浄効果には差が出ます。

●プレート式熱交換器専用洗浄剤プレートクリーン

プレートクリーンはプレート式熱交換器専用の洗浄剤です。洗浄剤を器内に循環させることにより、冷却水・温水およびスチーム側に発生する頑固なスケールを、分解せずに容易に洗浄・溶解除去することができます。重労働のスケール除去作業からお客様を解放します。

洗浄剤と対象スケール

	製品名	対象スケール
洗浄剤	プレートクリーンS	スライム
	プレートクリーンC	カルシウム
	プレートクリーンF	鉄錆

プレートクリーンシリーズ



※各種プレートクリーンのみの販売もしています。

日阪のプレート式熱交換器は、LNG船から豪華客船まであらゆる船の安全な運航をサポートしています。この広がりこそが信頼と実績の証。これからも企業様のグローバルなビジネス展開を全力でサポートしていきます。



日阪グローバルネットワーク

— The Thermal Solution Company —

全世界のお客様のために、
プレート式熱交換器をコア技術とした熱ソリューションを提供します。

●日阪グループ

■マレーシア
HISAKAWORKS S.E.A. SDN. BHD.
KUALA LUMPUR
TEL : +60-3-8081-4185 FAX : +60-3-8081-7185
E-mail : heatexc@hisaka-asia.com

PENANG BRANCH
TEL : +60-16-203-2527
E-mail : cyyap@hisaka-asia.com

JOHOR BRANCH
TEL : +60-12-227-4882
E-mail : cswong@hisaka-asia.com

■タイ
HISAKA WORKS (THAILAND) CO., LTD.
BANGKOK
TEL : +66-2-744-3287 FAX : +66-2-744-3286
E-mail : heatexc@hisaka-thai.com

RAYONG BRANCH
TEL : +66-3-802-9532 FAX : +66-3-802-9530
E-mail : heatexc@hisaka-thai.com

■シンガポール
HISAKAWORKS SINGAPORE PTE. LTD.
TEL : +65-6-897-8489 FAX : +65-6-686-4579
E-mail : heatexc@hisaka-sing.com

■インドネシア
PT. HISAKA WORKS INDONESIA
JAKARTA
TEL : +62-21-5890-0090 FAX : +62-21-5890-0091

■ベトナム
HISAVINA Ho Chi Minh (Representative Office of
HISAKAWORKS S.E.A. SDN. BHD.)
TEL : +84-8-3910-7355 FAX : +84-8-3910-7356
E-mail : hisavina@hisaka-asia.com

HISAVINA Hanoi (Representative Office of
HISAKAWORKS S.E.A. SDN. BHD.)
TEL : +84-4-3795-9900 FAX : +84-4-3795-9911

■フィリピン
HISAPINO Manila (Representative Office of HISAKA
WORKS S.E.A. SDN. BHD.)
TEL : +63-2-224-4129 FAX : +63-2-224-4130
E-mail : hisapino@hisaka-asia.com

■韓国
HISAKA KOREA CO., LTD.
SEOUL
TEL : +82-2-739-8861 FAX : +82-2-739-8864
E-mail : heatexc@hisakakorea.com

BUSAN BRANCH
TEL : +82-51-747-0265 FAX : +82-51-747-0266

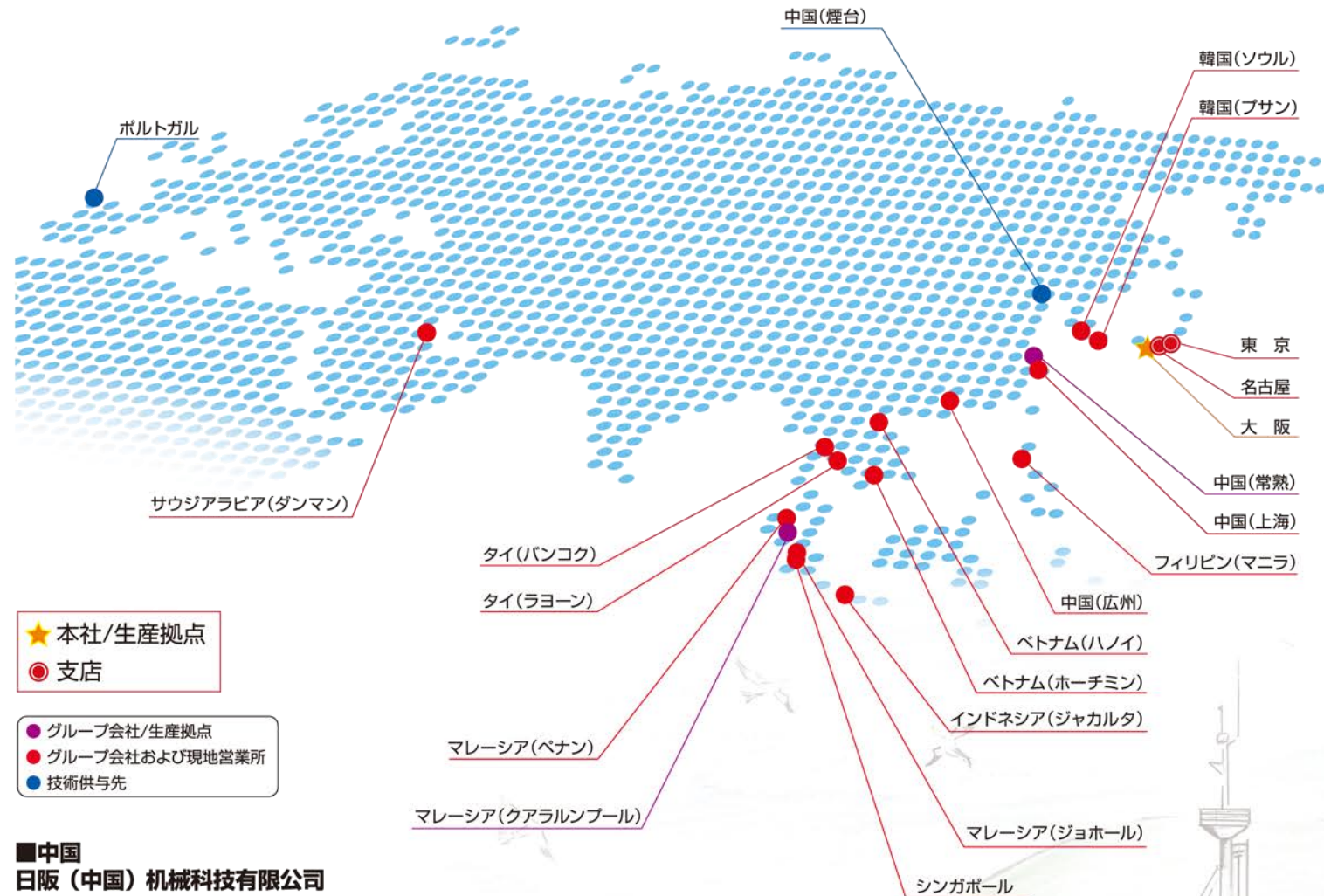

★ 本社/生産拠点

● 支店

● グループ会社/生産拠点

● グループ会社および現地営業所

● 技術供与先

■中国
日阪(中国)機械科技有限公司
常熟
TEL : +86-512-5213-3000 FAX : +86-512-5213-3008

上海分公司
TEL : +86-21-5211-0701 FAX : +86-21-5211-0720
E-mail : hisaka-sha@hisaka.co.jp

广州分公司
TEL : +86-20-3810-5515 FAX : +86-20-3847-7539

■サウジアラビア
HISAKA MIDDLE EAST CO., LTD.
DAMMAM
TEL : +966-13-833-1473 FAX : +966-13-833-1471
E-mail : info@hisaka-me.com

●技術供与先

ポルトガル
ARSOPI THERMAL S.A.
TEL : +351-256-410-410 FAX : +351-256-410-411

中国
煙台進和接合技術有限公司
TEL : +86-535-643-3939 FAX : +86-535-643-3926

●日阪メンテナンスネットワーク

■マレーシア
HISAKAWORKS S.E.A. SDN. BHD.
No2, Jalan TP2, Taman Perindustrian SIME UEP, 47600
Subang Jaya, Selangor Darul Ehsan, Malaysia
TEL : +60-3-8081-4185 FAX : +60-3-8081-7185

XONG LIN INDUSTRIAL TRADING SDN BHD
506, Jalan Perusahaan, Taman Industri Waja, 09000 Kulim,
Kedah Darul Aman, Malaysia
TEL : +60-3-8081-4185

■タイ
HISAKA WORKS (THAILAND) CO., LTD.
RAYONG BRANCH
300/118, Moo1, Tambol Tasit, Amphoe Pluakdaeng, Rayong
21140, Thailand
TEL : +66-3-802-9532 FAX : +66-3-802-9530

■シンガポール
JECS SINGAPORE (PTE) LTD.
26, Gul Drive, Jurong Town, Singapore 629474
TEL : +65-6-861-5577 FAX : +65-6-861-4253

■インドネシア
PT UNGGUL PRAKARSA PRISMA
Jl. Industri Selatan 8, Blok EE-8E, Kawasan Industri Jababeka 2,
Cikarang Bekasi 17550, West Java
TEL : +62-21-8984-1348

■ベトナム
HESCO TECHNOLOGY COMPANY LIMITED
1391 Phan Văn Trị, Phường 10, Quận Gò Vấp, Tp.HCM
TEL : +84-8-2253-0506

■フィリピン
JACHIN-BOAS SALES AND SERVICES CO.
Laguna Belair 1, Brgy. Don Jose, Sta. Rosa, Laguna
TEL : +63-4-9559-4345

■韓国
CLEANPIA.s
187, Sunhwan-ro, Jungwon-gu, Seongnam-si, Gyeonggi-do,
13207, Republic of Korea
TEL : +82-1877-5335

■中国
日阪(中国)機械科技有限公司 常熟工場
No. 1 Xiangyuan Road, Changshu Southeast Economic
Development Zone, Changshu City, Jiangsu Province 215542,
P.R. China
TEL : +86-512-5213-3000 FAX : +86-512-5213-3008

■サウジアラビア
HISAKA MIDDLE EAST CO., LTD.
P.O. BOX 8221, 5017 King Saud Road, 5th Floor, Al-Hosan
Building, Dammam 31482, Kingdom of Saudi Arabia
TEL : +966-13-833-1473 FAX : +966-13-833-1471
E-mail : info@hisaka-me.com